

予選組み合わせと試合順(リーグ戦)

会場：福岡女子高等学校

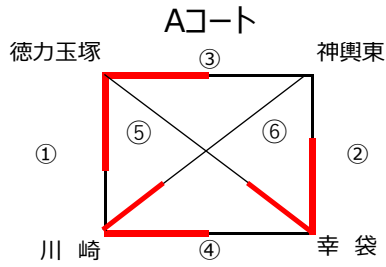

試合順	得点	勝ちチーム
①	21-17	徳力玉塚
②	21-11	幸袋
③	21-8	徳力玉塚
④	21-13	川崎
⑤	21-19	幸袋
⑥	21-6	川崎

チーム名	順位
徳力玉塚	2
川崎	1
幸袋	3
神輿東	4

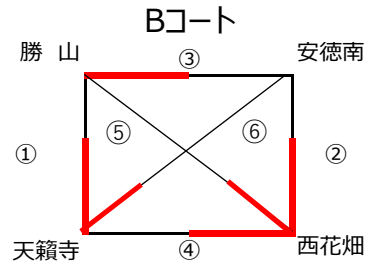

試合順	得点	勝ちチーム
①	21-12	天籟寺
②	21-4	西花畑
③	21-4	勝山
④	21-8	西花畑
⑤	21-16	西花畑
⑥	21-10	天籟寺

チーム名	順位
勝山	3
天籟寺	2
西花畑	1
安徳南	4

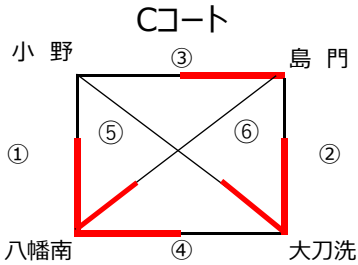

試合順	得点	勝ちチーム
①	21-8	八幡南
②	21-20	大刀洗
③	21-5	島門
④	21-13	八幡南
⑤	21-4	大刀洗
⑥	21-19	八幡南

チーム名	順位
小野	4
八幡南	1
大刀洗	2
島門	3

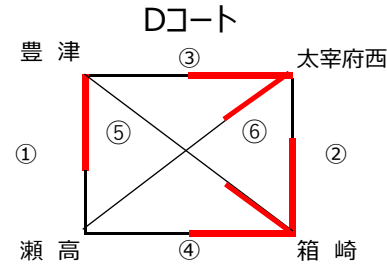

試合順	得点	勝ちチーム
①	21-7	豊津
②	21-15	箱崎
③	21-14	太宰府西
④	21-12	箱崎
⑤	21-7	箱崎
⑥	21-12	太宰府西

チーム名	順位
豊津	3
瀬高	4
箱崎	1
太宰府西	2

会場：姪浜中学校

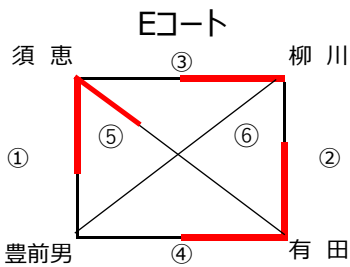

試合順	得点	勝ちチーム
①	21-7	須恵
②	21-18	有田
③	21-18	柳川
④	21-19	有田
⑤	21-8	須恵
⑥	21-10	柳川

チーム名	順位
須恵	1
豊前男	4
有田	3
柳川	2

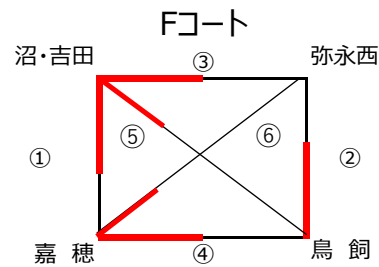

試合順	得点	勝ちチーム
①	21-16	沼・吉田
②	21-5	鳥飼
③	21-3	沼・吉田
④	21-9	嘉穂
⑤	21-4	沼・吉田
⑥	21-11	嘉穂

チーム名	順位
沼・吉田	1
嘉穂	2
鳥飼	3
弥永西	4

- ① A・B・C・D・E・F 各パート4チームずつ四角形の組み合わせで総当たり1セットマッチを行う(21点先取制)
- ② 予選終了後、勝率・得失点率の順で各パート順位を決定する。(同率の場合は、監督のジャンケンで決定する)
- ③ 主審は成人で、ラリー最優先をお願いします。

第2回U10福岡県キッズ交流バレーボール大会

令和元年9月29日

【決勝トーナメント】

(予選1、2位チーム)

- 3セットマッチ (15点先取)
- 審判は前の試合の負けチーム
- 会場：福岡女子高等学校

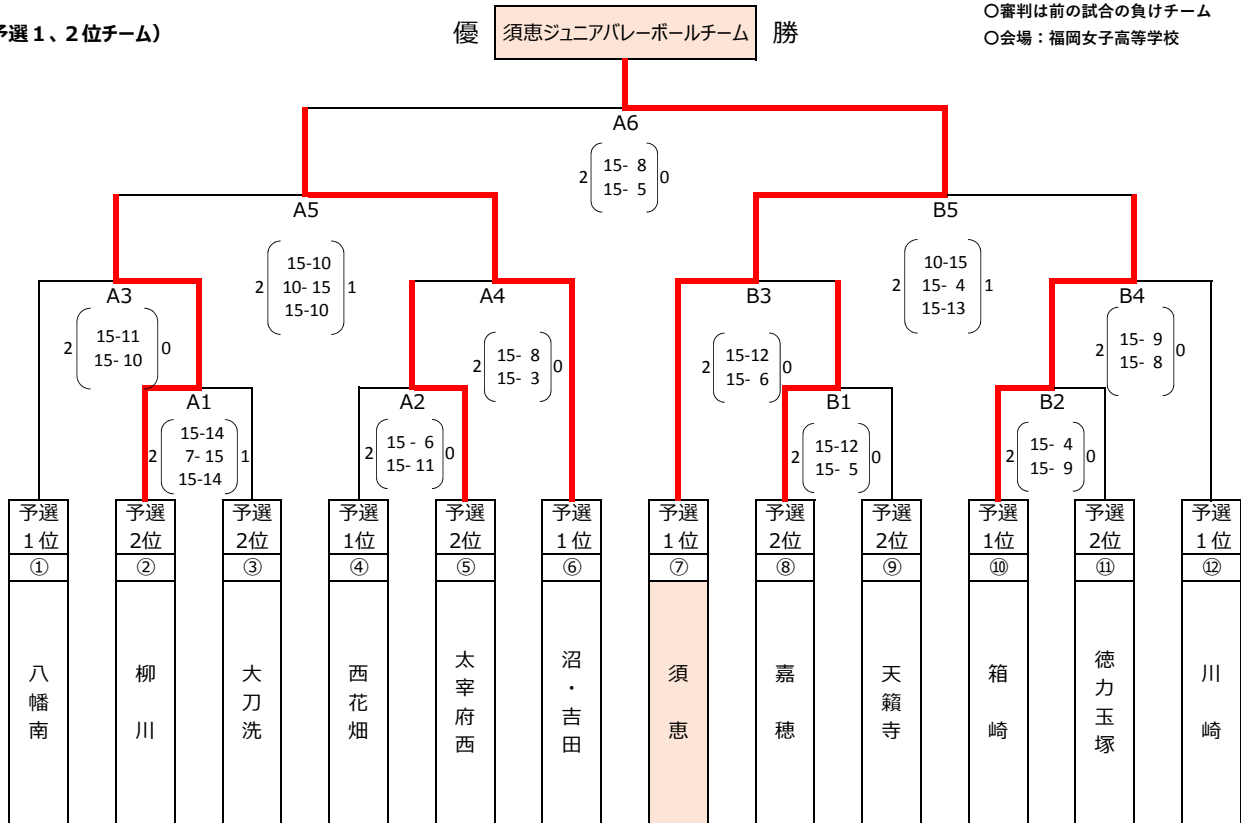

【交流トーナメント】

(予選3位チーム)

(予選4位チーム)

