

第28回筑後地区バレーボール小学生新人大会

平成31年2月3日(日)

《男子の部》

予選リーグ組合せ表

朝倉体育センター

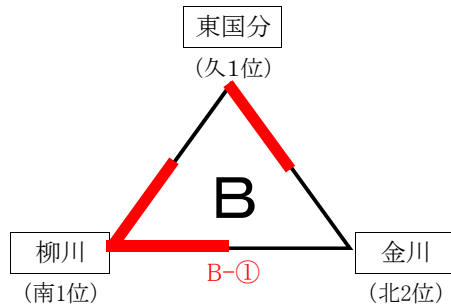
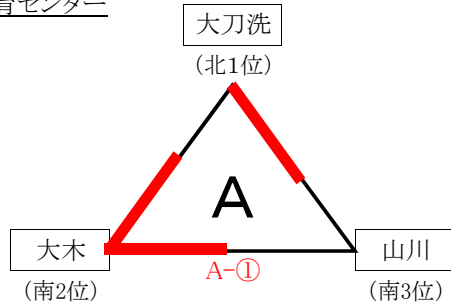

試合No.	A コー ト (長笛)			
	チーム名	対 戦	チーム名	審判・記録
①	大木 (南2位)	2 [$\begin{matrix} 21 & - & 12 \\ 21 & - & 17 \end{matrix}$] 0	山川 (南3位)	大刀洗 (北1位)
②	大刀洗 (北1位)	2 [$\begin{matrix} 21 & - & 18 \\ 21 & - & 11 \end{matrix}$] 0	山川 A-①敗者	大木 A-①勝者
③	大刀洗 (北1位)	0 [$\begin{matrix} 18 & - & 21 \\ 18 & - & 21 \end{matrix}$] 2	大木 A-①勝者	山川 A-①敗者

試合No.	B コー ト (短笛)			
	チーム名	対 戦	チーム名	審判・記録
①	柳川 (南1位)	2 [$\begin{matrix} 21 & - & 7 \\ 21 & - & 4 \end{matrix}$] 0	金川 (北2位)	東国分 (久1位)
②	東国分 (久1位)	2 [$\begin{matrix} 21 & - & 11 \\ 21 & - & 11 \end{matrix}$] 0	金川 B-①敗者	柳川 B-①勝者
③	東国分 (久1位)	0 [$\begin{matrix} 4 & - & 21 \\ 3 & - & 21 \end{matrix}$] 2	柳川 B-①勝者	金川 B-①敗者

決勝トーナメント

朝倉体育センター

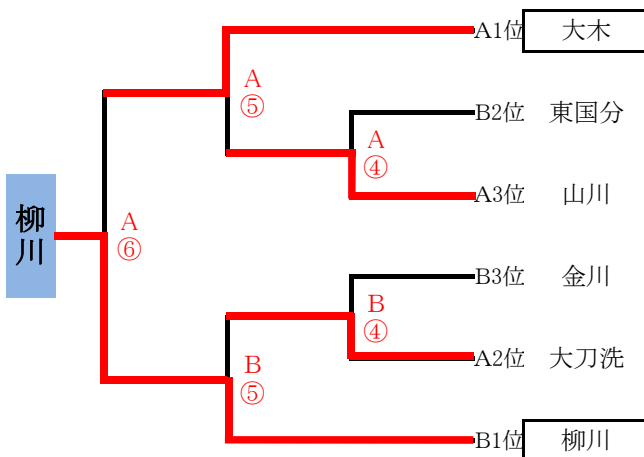

試合No.	A コー ト (長笛)			
	チーム名	対 戦	チーム名	審判・記録
④	東国分 B2位	1 [$\begin{matrix} 13 & - & 21 \\ 21 & - & 19 \\ 7 & - & 15 \end{matrix}$] 2	山川 A3位	大木 A1位
⑤	大木 A1位	2 [$\begin{matrix} 21 & - & 17 \\ 21 & - & 14 \end{matrix}$] 0	山川 A4勝者	東国分 A4敗者
⑥	大木 A5勝者	0 [$\begin{matrix} 21 & - & 23 \\ 11 & - & 21 \end{matrix}$] 2	柳川 B5勝者	山川・大刀洗 A5B5敗者

試合No.	B コー ト (短笛)			
	チーム名	対 戦	チーム名	審判・記録
④	金川 B3位	0 [$\begin{matrix} 4 & - & 21 \\ 13 & - & 21 \end{matrix}$] 2	大刀洗 A2位	柳川 B1位
⑤	柳川 B1位	2 [$\begin{matrix} 21 & - & 17 \\ 21 & - & 18 \end{matrix}$] 0	大刀洗 B4勝者	金川 B4敗者

予選リーグ組合せ表

《女子の部》

立石小学校(Aパート)

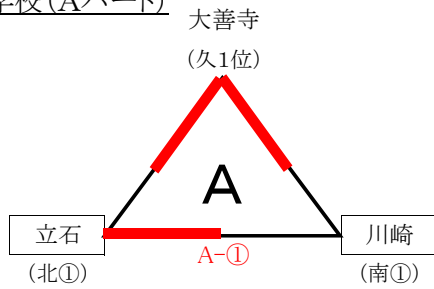

試合No.	A コー ト (長笛)			
	チーム名	対 戦	チーム名	審判・記録
①	立石 (北①)	2 [21 - 19 / 20 - 22]	1 川崎 (南①)	大善寺 (久1位)
②	大善寺 (久1位)	2 [17 - 21 / 21 - 13]	1 川崎 (南①)	立石 (久1位)
③	大善寺 (久1位)	2 [21 - 7 / 21 - 8]	0 立石 (北①)	川崎 (南①)

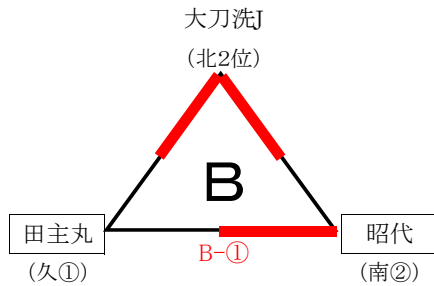

試合No.	B コー ト (短笛)			
	チーム名	対 戦	チーム名	審判・記録
①	田主丸 (久①)	1 [13 - 21 / 21 - 17]	2 昭代 (南②)	大刀洗J (北2位)
②	大刀洗J (北2位)	2 [21 - 14 / 21 - 16]	0 田主丸 (久①)	昭代 (南②)
③	大刀洗J (北2位)	2 [22 - 20 / 21 - 15]	0 昭代 (南②)	田主丸 (久①)

甘木小学校(Bパート)

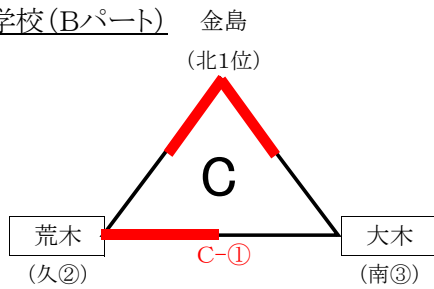

試合No.	C コー ト (長笛)			
	チーム名	対 戦	チーム名	審判・記録
①	荒木 (久②)	2 [21 - 13 / 21 - 17]	0 大木 (南③)	金島 (北1位)
②	金島 (北1位)	2 [21 - 14 / 21 - 8]	0 大木 (南③)	荒木 (久②)
③	金島 (北1位)	2 [21 - 12 / 21 - 9]	0 荒木 (久②)	大木 (南③)

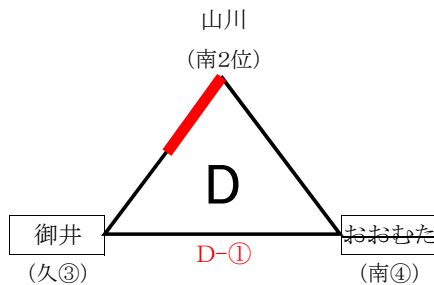

試合No.	D コー ト (短笛)			
	チーム名	対 戦	チーム名	審判・記録
①	御井 (久③)	[- / -]	おおむた (南④)	山川 (南2位)
②	山川 (南2位)	[- / -]	おおむた (南④)	御井 (久③)
③	山川 (南2位)	2 [21 - 11 / 21 - 16]	0 御井 (久③)	おおむた (南④)

福田小学校(Cパート)

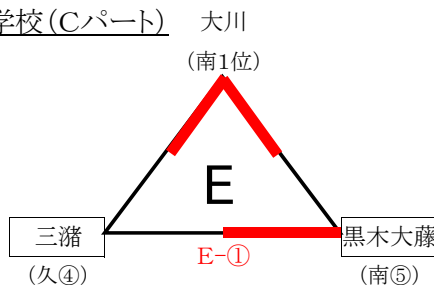

試合No.	E コー ト (長笛)			
	チーム名	対 戦	チーム名	審判・記録
①	三潁 (久④)	0 [17 - 21 / 18 - 21]	2 黒木大藤 (南⑤)	大川 (南1位)
②	大川 (南1位)	2 [21 - 19 / 21 - 18]	0 三潁 (久④)	黒木大藤 (南⑤)
③	大川 (南1位)	2 [21 - 18 / 21 - 14]	0 黒木大藤 (南⑤)	三潁 (久④)

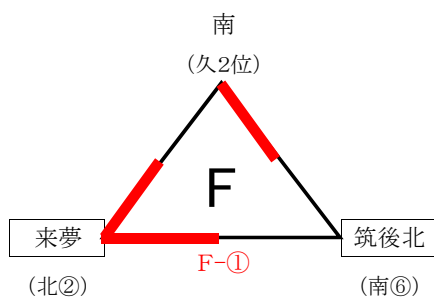

試合No.	F コー ト (短笛)			
	チーム名	対 戦	チーム名	審判・記録
①	来夢 (北②)	2 [21 - 12 / 21 - 8]	0 筑後北 (南⑥)	南 (久2位)
②	南 (久2位)	2 [21 - 17 / 21 - 10]	0 筑後北 (南⑥)	来夢 (北②)
③	南 (久2位)	1 [22 - 24 / 21 - 15]	2 来夢 (北②)	筑後北 (南⑥)

《女子の部》

パート決勝戦及び第3位決定戦

立石小学校

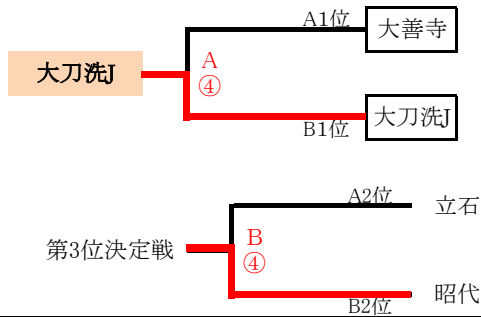

試合No.	A コ ー ト (長笛)			
	チーム名	対 戦	チーム名	審判・記録
④	大善寺 (A1位)	1 $\left[\begin{array}{c} 21 - 11 \\ 15 - 21 \\ 11 - 15 \end{array} \right]$ 2	大刀洗J (B1位)	川崎 (A3位)

試合No.	B コ ー ト (短笛)			
	チーム名	対 戦	チーム名	審判・記録
④	立石 (A2位)	0 $\left[\begin{array}{c} 18 - 21 \\ 15 - 21 \\ - \end{array} \right]$ 2	昭代 (B2位)	田主丸 (B3位)

甘木小学校

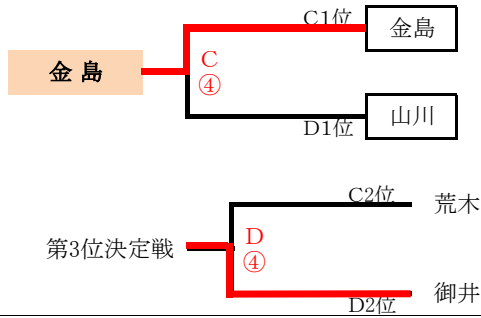

試合No.	C コ ー ト (長笛)			
	チーム名	対 戦	チーム名	審判・記録
④	金島 (C1位)	2 $\left[\begin{array}{c} 21 - 19 \\ 21 - 10 \\ - \end{array} \right]$ 0	山川 (D1位)	大木 (C3位)

試合No.	D コ ー ト (短笛)			
	チーム名	対 戦	チーム名	審判・記録
④	荒木 (C2位)	0 $\left[\begin{array}{c} 0 - 21 \\ 10 - 21 \\ - \end{array} \right]$ 2	御井 (D2位)	(D3位)

福田小学校

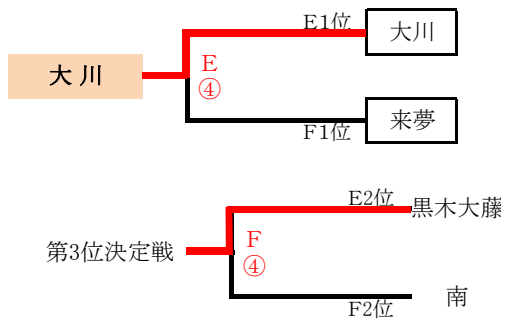

試合No.	E コ ー ト (長笛)			
	チーム名	対 戦	チーム名	審判・記録
④	大川 (E1位)	2 $\left[\begin{array}{c} 21 - 11 \\ 23 - 21 \\ - \end{array} \right]$ 0	来夢 (F1位)	三瀨 (E3位)

試合No.	F コ ー ト (短笛)			
	チーム名	対 戦	チーム名	審判・記録
④	黒木大藤 (E2位)	2 $\left[\begin{array}{c} 21 - 15 \\ 13 - 21 \\ 15 - 9 \end{array} \right]$ 1	南 (F2位)	筑後北 (F3位)